

# デスク モニターアームスタンド (シングルアーム)

型番:LCD-STAND-P1

## 製品特徴

- ◎薄型・軽量モニターに取り付け可能
- ◎各種調節機能により、使用するモニターに最適な強度調節が可能
- ◎軽い力で動かせるガススプリング式
- ◎クランプ式とグロメット式の両方に対応

## ご使用前に必ずご確認ください

- ・ご使用前に「安全上のご注意」を必ずお読みの上、正しくご使用ください。
- ・保証書が付属しています。大切に保管してください。

## 安全上のご注意

※ご使用前に、「安全上のご注意」を必ずお読みの上、正しくご使用ください。

### ●表示の説明

△ 警告	取扱を誤った場合、死亡または重傷を負う可能性が想定される内容です。
△ 注意	取扱を誤った場合、人が損害を負う、または物的損害が発生する可能性が想定される内容です。

### 警告

- ・ 分解、修理、改造をしないでください。ケガや故障の原因になります。
- ・ 本製品に異物、油滴、液体を入れしないでください。故障の原因となります。
- ・ 本製品は防塵・防水ではありません。雨や水がかかる場所で使用しないでください。
- ・ 本製品は高圧ガスが封入されています。加熱したり火中に投入したりしないでください。製品が破損し、ケガの恐れがあります。
- ・ 不安定な場所や振動の多い場所などで使用しないでください。ケガの原因になります。
- ・ 天板の外にモニターが出る状態で使用しないでください。
- ・ 付属品や梱包材はお子様の手の届くところに置かないでください。誤飲や窒息、ケガの原因になります。
- ・ 組み立てやモニターの取付けは確実に行ってください。ネジのゆるみなどはモニター落下等の恐れがあります。
- ・ 本製品を設置する机は、厚みや形状が対応しているかご確認の上、設置してください。
- ・ 指定のモニター以外は取付けしないでください。モニターが落下して故障やケガの恐れがあります。
- ・ 本製品にぶら下がったり寄りかかったりしないでください。
- ・ 機器の接続ケーブルがアームの可動域に引っかかったり挟まったりしないようご注意ください。
- ・ 本製品の使用は屋内を想定しています。
- ・ 次のような場所では、保管・使用しないでください。
  - 湿気やホコリの多い場所や水滴がかかるような場所(浴室、水場など)。
  - 油煙や湯気が直接当たる場所や熱器具、加湿器の近く、可燃性ガスのある環境。
  - 炎天下、高温な環境、直射日光が当たる場所。

### 注意

- ・ 組み立てや設置は手袋を着用し、指などを挟まないようご注意ください。
- ・ アームを動かすときは、周囲に注意してゆっくり動かしてください。また、手などを挟まないようご注意ください。
- ・ お手入れのときは、モニターの電源スイッチを切りケーブルを取り外してください。
- ・ 使用中にネジが緩むことがあります。定期的に緩みがないかご確認ください。
- ・ この機器は日本国内用です。保証は国内に限り有効です。

### 破棄について

本製品を破棄する場合は各地方公共団体で指定された方法で破棄してください。

## 1. 各部の名称と付属品

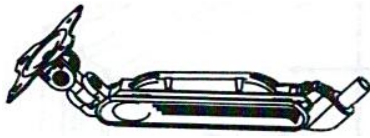

アーム部品 1

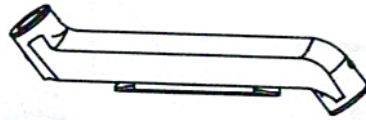

アーム部品 2

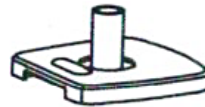

台座

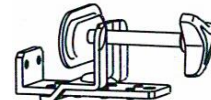

クランプ



滑り止めシート

### <取り付け部品>

A	B	C	D	E	F
ワッシャー (4 個)	固定ネジ M6 × 8 mm (2 本)	モニター取り付けネジ M4 × 12mm (4 本)	モニター取り付けネジ M5 × 12mm (4 本)	六角レンチ (小・中・大)	グロメット 固定用部品

## 2. 台座の取付け

### 1. クランプ方式の場合 天板をクランプで挟み込んで固定する方法です。

1) 台座のカバーを外し、クランプの固定金具を取り付けます。天板に当たる部分に滑り止めシートを貼ります。

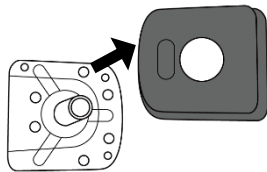

カバーを外す

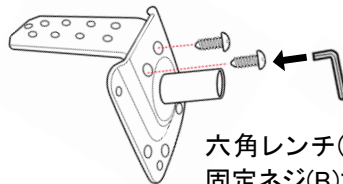

六角レンチ(中)を使用して、  
固定ネジ(B)で固定する

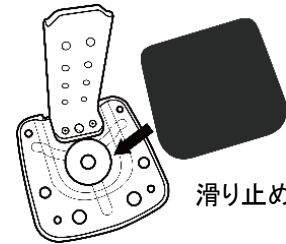

滑り止めシートを貼る

2) 1)をクランプに通し、クランプ調節ネジを緩めます。

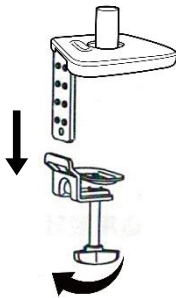

4) 天板に挟み込み、クランプ調節ネジを締めて固定します。

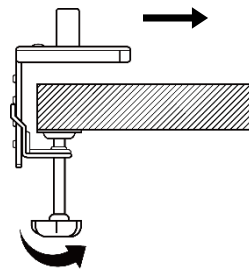

### 2. グロメット方式の場合

1) 台座に寸切りボルトを固定します。

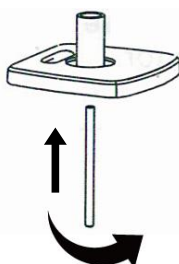

2) 1)を天板の穴に通し、クランプのゴムパッドを取り付けた固定用プレートを通してノブで固定します。

クランプのゴムパッドを  
外して使用する

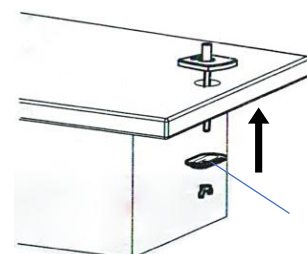
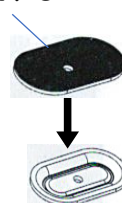

部品 F の  
固定用プレート

### 3. アームの取付け

1) 台座にアーム部分 1 と 2 を固定し、六角レンチ(小)で締めます。

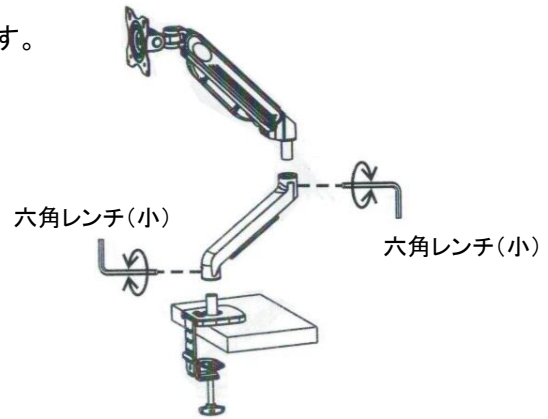

### 4. モニターの取付け

1) モニター背面の上側のネジ穴に、固定ネジ(C または D) をゆるく取り付けます。

※必要に応じてワッシャーを取り付けてください。

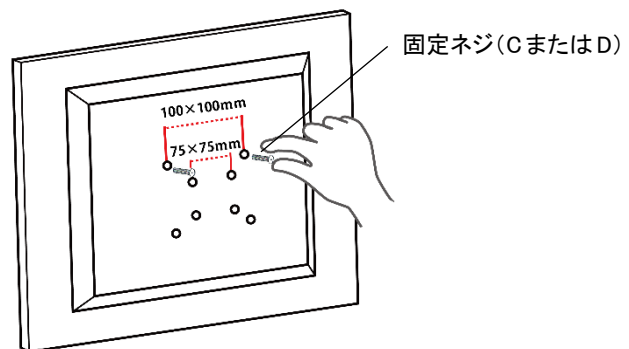

2) アームのブラケットのネジ穴を合わせ、下側のネジを固定します。その後、上側のネジを締めて固定します。

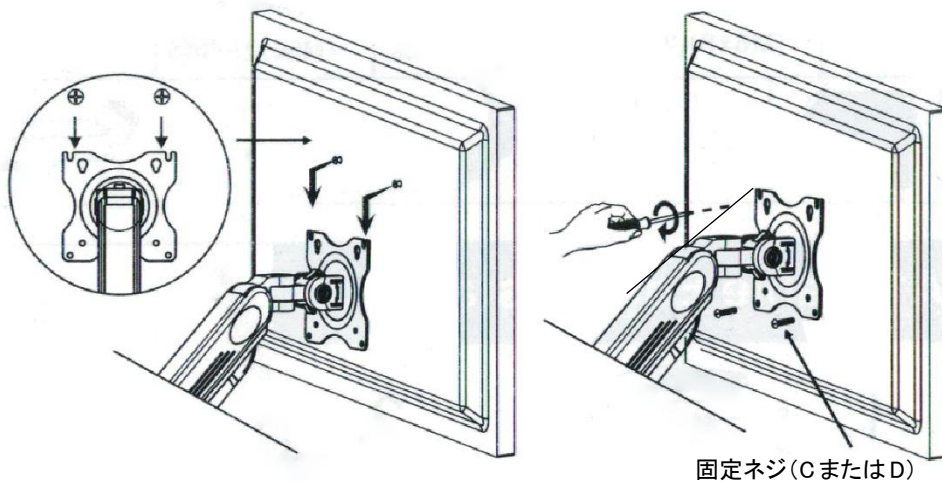

### 5. 使用方法

使用範囲



モニターアームにケーブルを通すことができます。

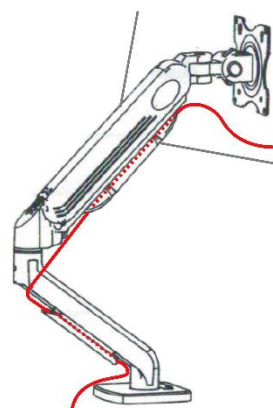

## 6. 各種調整

付属の六角レンチを使用して、各種の強度調節が可能です。

パン・・・左右 180°

チルト・・・上下 105°

ガススプリング・・・アームの力

ローテート・・・360°

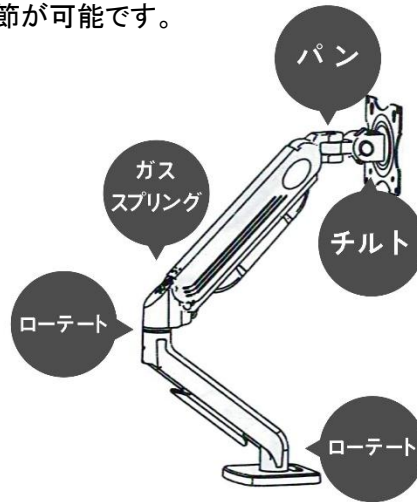

### <ガススプリングの調整>

取り付けるモニターの重さに合わせて、アームの力を調節します。

モニターが上がってしまう場合は＋方向に、

下がってしまう場合は－方向に回してください。

重さにより、3～8 回転回す必要があります。

※荷重が 1kg 以下の場合、中心部が 22～40cm ほどになります。

－方向(上から見て右回り)・・・保持力が弱くなります。

＋方向(上から見て左回り)・・・保持力が強くなります。

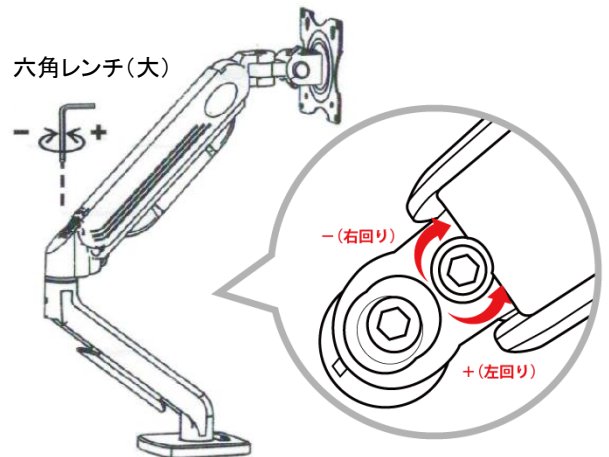

## 7. 製品仕様 ※仕様は予告なく変更される場合があります

アームタイプ	ガス圧縮式	耐荷重	0.6～9kg
対応 LCD サイズ	16～27 インチ	対応 VESA 規格	75mm または 100mm
材質	アルミニウム合金、スチール、プラスチック	取り付け可能天板	厚さ 90mm まで
可動範囲	パン(左右):180°、チルト(上下):105°、回転 360°	グロメット式の穴	直径 8～60mm
サイズ	約 W115×D300×H520mm ※クランプ、グロメット部分を除く	質量	約 1.7kg

同梱品：アーム、クランプ、グロメット、台座、台座パッド、ワッシャー×4 個、

モニター取り付けネジ(M4×4、M5×4)、固定ネジ(M4×2)、六角レンチ(大・中・小 各 1 個)

## 8. サポート

お問い合わせはこちら



お客様サポートサイト

<https://www.broadwatch.jp/support/>

### 製品保証書

型番：LCD-STAND-P1

保証期間：お買い上げ日より1年間

お買い上げ日

販売店名

※お買い上げ時のレシートも一緒に保管してください。 ください。製品保証を受ける際に必要になります。

保証期間内に正常な使用で故障が発生した場合、保証規定に基づき、製品の保証を行います。

※保証規定はブロードウォッチのホームページをご確認ください。ご購入日が記載された書類(レシート、領収書、納品書、保証書、メール等)のいずれかを必ず保管して

 **株式会社ブロードウォッチ**

堺センター 〒590-0961 大阪府堺市堺区寺地町 3 丁 1-7

<https://www.broadwatch.jp/>

050-3786-0010 (お問い合わせご案内ダイヤル)

MADE IN CHINA

LCD-STAND-P1-A(2026.05)