

12.5 インチ LCD 一体型 3M 対応 WIFI 防犯カメラセット

セット型番:SEC-W-MLxx

この度はブロードウォッチの防犯カメラをご購入頂き、誠にありがとうございます。ご使用前に本紙をよくお読みください。

取り扱い上のご注意

ハードディスクは内蔵接続済みです(HDD セット商品時)。ご使用前に必ずフォーマットをしてください。

開封後は同梱物をご確認ください。

設置費用負担はいかなる場合にも応じられませんので、**設置前に仮接続し、正常に動作するかご確認ください。**

ケーブルの接続部は防水処理の必要がある場合、養生(自己融着テープ等)してください。

お客様にてカスタマイズされた場合は、保証の対象外となります。

型番説明

SEC-W-MLxCH-zz x=カメラ数 zz=HDD 容量

特徴

- 12.5 インチ LCD 一体型なので、省スペース。電源 ON だけで即可動。(壁掛けフック有)
- カメラは3M/5M 解像度を使用可能。カメラ数は最大8CH 迄接続可能。
- リピータ機能により遠隔地迄カメラワイヤレス信号を伝達可能。
- カメラ毎にエリアを絞り動感検知録画、アラーム設定可能。
- スマホで遠隔監視可能。
- カメラでスマホと双方向通話が可能。(オプション機能)

目次

1	ご使用前に.....	2
1.1	同梱物を確認ください。.....	2
1.2	仮接続をして動作を確認ください。.....	2
2	設置方法.....	3
2.1	録画機の設置.....	3
2.2	カメラの設置.....	3
3	操作方法.....	4
3.1	設定ウィザード.....	4
3.2	基本操作.....	4
3.3	メニュー.....	4
3.4	スマホ連携.....	5
3.5	WIFI リピータ.....	5
3.6	カメラの追加、変更.....	5
3.7	ハードディスク装着.....	5
4	仕様.....	6
4.1	録画機.....	6
4.2	カメラ.....	6
5	保障、サポート.....	6







<付録> 防犯カメラに便利なアクセサリ

<注意>

- 主要な仕様以外(外観等)は予告なく変更される場合があるのでご了承ください。
- 操作方法は画面表示に従い行って下さい。個別のネットワーク設定等は有償対応となります。
- スマホアプリ、録画機ファームウェア、カメラファームウェアは都度バージョンアップにより改良を行っています。
- 赤外線点灯時の撮影画面は白黒表示となります。
- ストレージサービスは有料で、本機器自体のサポートとは別体系で対応しています。

1 ご使用前に

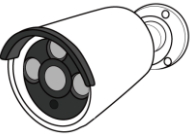
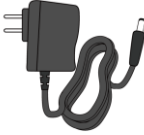
1.1 同梱物を確認ください。

<p>LCD 一体型録画機</p>  <p>型番: SEC-WRECL5-REC 数量: 1</p>	<p>マウス</p>  <p>数量: 1</p>	<p>LAN ケーブル</p>  <p>約1m 数量: 1</p>	<p>録画機用電源アダプター</p>  <p>型番: AC-DC12-2A 数量: 1</p>
<p>WIFI カメラ</p>  <p>型番: SEC-WCAM5-XX 数量: セット構成による(カメラ台数分)</p>	<p>カメラ用電源アダプター</p>  <p>型番: AC-DC12-1A-A</p>	<p>カメラ取付用ビスセット</p>  <p>ビスとアンカープラグ(3個)</p>	<p>ハードディスク用ビス</p>  <p>HDD 内蔵タイプは無し 数量: 4</p>

※ハードディスク同梱タイプはハードディスクが録画機に内蔵設定済み。

※録画機には 12V/2A の電源をご使用ください。

1.2 仮接続をして動作を確認ください。

録画機、カメラともに電源を差し込むだけで稼働を開始します。

動作しない場合はサポートまでご連絡ください。

万一設置工事後に機器不良が判明した場合でも、工事費等の負担はお客様となります。

録画機接続コネクタ(LCD 右側面)

録画機と LAN はワイヤレス、有線どちらも使用可能です。

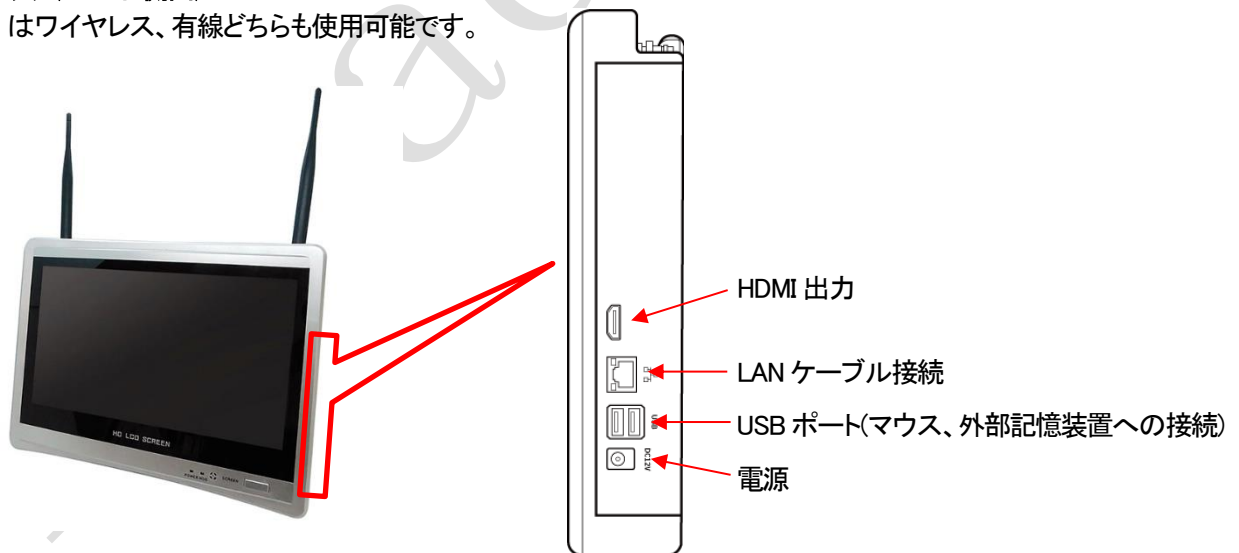

カメラ

ワイヤレス、有線どちらも使用可能です。有線使用の場合は LAN ケーブルを接続してください。

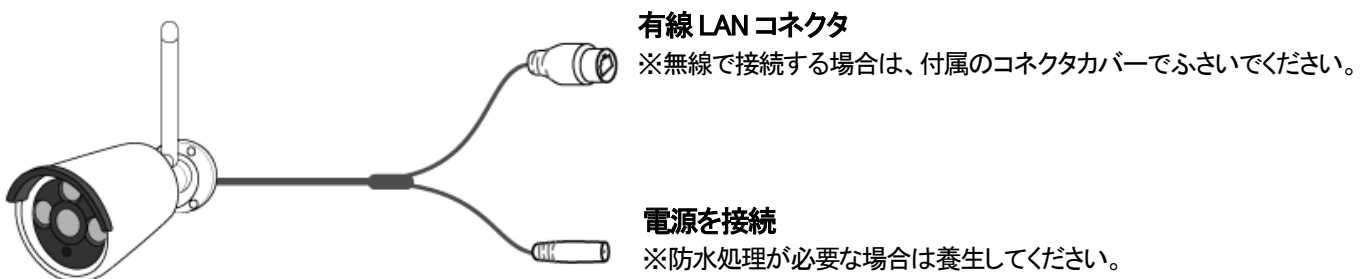

2 設置方法

2.1 録画機の設置

電源、マウス、LAN ケーブル(スマホアクセスの場合)を接続してください。

LAN ケーブルは標準設定では DHCP 環境のルータへ接続します。その他のネットワーク設定をされる場合は録画機の設定を変更ください。

個別のネットワーク設定についてはネットワーク管理者にお問い合わせください。

2.2 カメラの設置

壁面へ取り付けける場合は、壁の材質や構造をご確認の上、ビスで固定してください。

※コンクリートや石膏ボード等への取り付けには、素材に合ったアンカープラグをご使用ください。

柱、金属板等への各種取り付けはオプション機器にて対応しています。

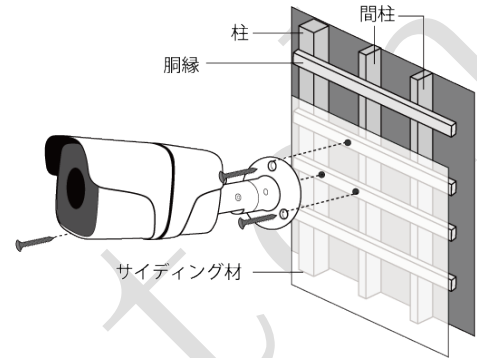
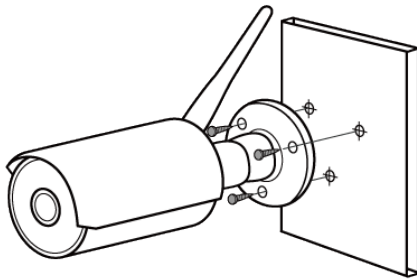

アンテナ角度は下記図を参照して感度が良い方向でセットください。

WiFi 感度はカメラ画面の WiFi 信号マークやワイヤレス設定で確認しながら最適な状態で設置ください。

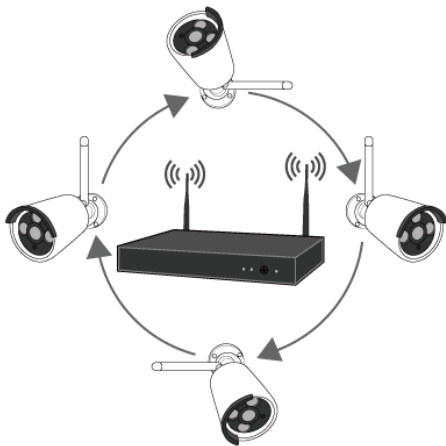

良い例

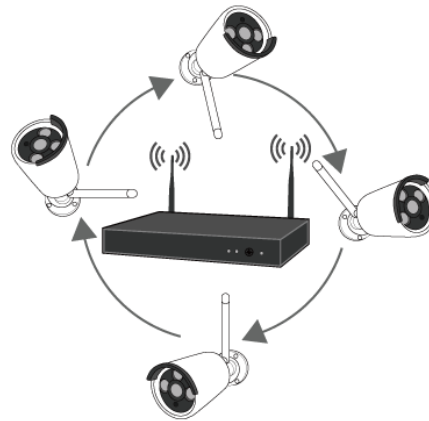

悪い例

<電源>

電源を接続するだけです。電源が正常に入っているかどうかは、レンズ横の光量センサーを指で塞ぐと赤外線 LED がぼんやり点灯することで確認できます。

<防水対応が必要な場合>

LAN ポートは付属のコネクタカバーで塞いでください。

電源コネクタの隙間は自己融着テープ等で防水処理をしてください。

<WiFi 電波が届かない場合>

下記いずれかの方法で対応できます。

- 1) アンテナを外部アンテナ(オプション)に変更してご使用ください。
- 2) 本機器のリピータ機能をご使用ください。伝送距離延長、電波の死角対応ができます。
- 3) 独自のネットワークを構築し、WiFi アクセスポイント又は有線接続としてください。

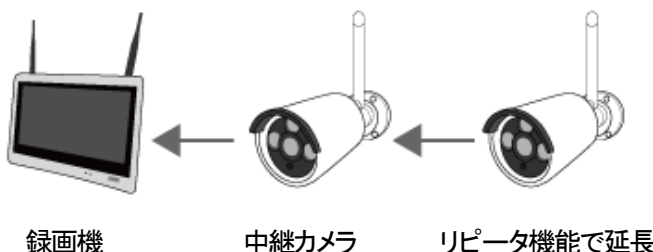
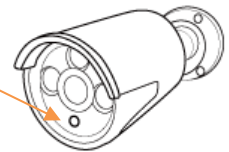

録画機

中継カメラ

リピータ機能で延長

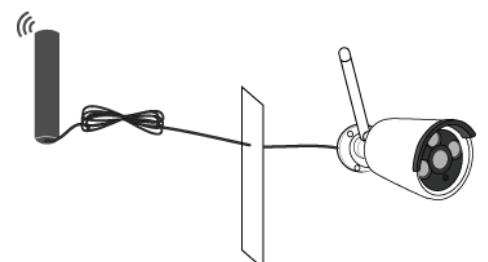

外部アンテナ

3 操作方法

録画機とカメラの電源 ON により稼働を開始します。”SCREEN”ボタンで画面表示 ON/OFF を切り替えることができます。

3.1 設定ウィザード

起動すると最低限の初期設定確認ウィザードが表示されます。

ハードディスク内蔵タイプは設定が終了しているので、設定を終了して使用できます。操作メニューに従って操作をしてください。

3.2 基本操作

カメラ画面を左ダブルクリックすると、単独カメラ<—>全カメラの表示切替ができます。

カメラ画面で右クリックをすると、メニューが出てきますので項目を選択して操作します。

3.3 メニュー

メニューには下記項目があります。通常は設定の必要はありません。

分割画面 .. 画面上に表示するカメラ数を設定します。

ビデオ管理 .. 接続カメラを変更する場合に使用します。

システム設定

一般設定

一般設定 .. 表示等の一般事項を設定します。

時間設定 .. 現時刻を設定します。インターネット接続して NTP サーバーを使用することを推奨します。

HDD 設定 .. HDD 設定、フォーマットをします。

セットアップエラー .. 機器異常時の対応設定をします。

録画設定

記録の計画 .. 曜日毎、CH 毎、イベント毎の録画時間設定をします。

ネットワーク設定

ネットワーク設定 .. 録画機の LAN 構成の設定を行います。

DDNS .. ダイナミック DNS の設定を行います。

E-MAIL .. EMAIL でのアラーム設定を行います。

ワイヤレス設定 .. カメラのワイヤレス設定を行います。領域は“MKK”を使用下さい。

PPPOE .. インターネット接続で PPPOE を使用する場合設定を行います。

無線ネットワーク .. LAN 構成で WIFI を使用する場合、WIFI ネットワークを選択します。

チャンネル設定

エンコード設定 .. 各カメラのビデオ信号を設定します。

PTZ 設定 .. PTZ 機能付きカメラで使用します。

チャンネル OSD .. 各カメラの表示背景を設定します。

ビデオ検出 .. エリア指定の動感検出(動作時刻設定)、ビデオ信号のアラームを設定します。

IPC アップグレード .. カメラのファームウェアを更新します。

ビットレート .. カメラ毎のビットレートを表示します。

システム管理者

バージョン情報 .. 機器のバージョン情報を表示します。

システムログ .. 機器の動作ログを表示、取得します。

ユーザー管理 .. LOGIN ユーザーを管理します。

アップグレード .. 機器のファームウェアを更新します。

メンテナンス .. 定期的に再起動して、システムの保全を図ります。

工場出荷時設定 .. 工場出荷時の設定に戻します。

ビデオ再生 .. 録画データを再生できます。

バックアップ .. 録画データを USB 外部記憶装置へバックアップします。

ウィザード .. 電源 ON 時の設定ウィザードを表示します。

ネットワーク設定 .. 録画機の LAN 構成を設定します。

リピータ .. リピータ設定を行います。カメラ経由で他のカメラとの WIFI 通信が行えます。

追加 wireless .. 登録済みの WIFI カメラを検索して追加します。

システム終了 .. 電源 OFF、再起動を行います。

3.4 スマホ連携

スマホと連携する場合は、録画機をインターネット接続する必要があります。
画面右下をクリックすると下記の様な画面が出るので、QRコードにてアプリダウンロード後、操作してください。



アプリ

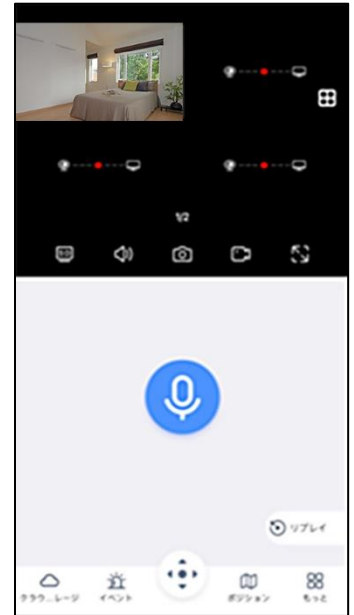

※下記バーコードは参考です。画面上のバーコードを使用下さい。



Android アプリ

iPhone アプリ

本機機の ID

スマホ画面表示に従って操作ください。

3.5 WIFI リピータ

WIFI リピータ機能を“リピータ”メニューで
設定、解除ができます。

(右の設定例)

- ・CH1,CH2,CH3 はダイレクトに録画機(NVR)とWIFI 通信しています。
- ・CH3 は CH2 経由で録画機とWIFI 通信しています。
その為通常では電波が届かない位置にある
CH3 のカメラと通信が行えます。



3.6 カメラの追加、変更

ビデオ管理で設定します。
カメラを有線 LAN で接続した後、WIFI 接続欄へカメラを移動して追加ください。

3.7 ハードディスク装着

録画機の蓋を開け、蓋にハードディスクを付属のビスで固定します。図のようにケーブルを接続し、蓋を閉めてください。



録画機の蓋を外し、蓋にハードディスクをビスで固定します。



録画機の 2 本ケーブルをハードディスクに接続します。



ハードディスクを装着した録画機の蓋を閉めます。

4 仕様

4.1 録画機

接続カメラ台数	最大 8 台
接続カメラ信号	1080P/3mp/5mp の選択
LCD	12.5 インチ 1920×1080pixel
HDMI 出力	最大 2048×1080(60Hz) (2K)
ビデオ録画、再生	マニュアル、時間、動感、アラーム
バックアップ	USB 外部記憶装置
ハードディスク	3.5INCH 最大 4TB
ネットワーク	有線(10M/100M)、WIFI(2.4GHz 802.11b/g/n)
USB インターフェース	2 ポート USB 2.0
大きさ	約 1kg、約 300×230×53mm
電源	DC12V/2A
動作環境	温度(-10°C~+50°C)、湿度(10%~90%)

4.2 カメラ

画素数	2304×1296(3M)、2560×1920(5M)
信号方式	H.264/H.265
センサー	1/3.0 CMOS(3MP)1/2.8 CMOS(5MP)
最低照度	0.1Lux(カラー)、0.01Lux(白黒)
S/N 比	>39.1dB
レンズ	3.6mm
WIFI	2.4G 802.11b/g/n
ネットワーク	有線(10M/100M)、WIFI(2.4GHz 802.11b/g/n)
フィルター	自動 IR カット
音声	マイク内蔵、双方向通話用スピーカー(オプション)
大きさ	約 300g(スタンド含む)、約 100×65φmm(本体のみ)
電源	DC12V/1A
動作環境	温度(-10°C~+50°C)、湿度(10%~90%)

技適、PSE 取得済み

5 保障、サポート

保証書

型番: SEC-W-MLxx

保証期間: お買い上げ日より 1 年

お買い上げ日

ご購入日が記載された書類(レシート、領収書、納品書、保証書、メール等)のいずれかを必ず保管してください。製品保証を受ける際に必要になります。保証規定についてはブロードウォッチのホームページをご確認ください。

販売店名

※お買い上げ時のレシートも一緒に保管してください。

ホームページ <http://www.broadwatch.jp/>

メール support@broadwatch.jp

電話 050-3786-0010 10:00~12:00 13:00~17:00

※土日祝除く ※話中の場合はコールバック対応です。

※電話対応は混み合いますので、メール対応をおすすめします。

 **株式会社ブロードウォッチ**
BROADWATCH 堺センター 〒590-0961 大阪府堺市堺区寺地町西 3 丁 1-7

MADE IN CHINA (22.09)

<付録>防犯カメラに便利なアクセサリ

防犯カメラケーブル

RCA 電源一体型



型番	ケーブル長
SEC-CBL-AVx	5m/10m

BNC 電源一体型

低コストの「普及型」と2Kカメラ以上対象の「高規格型」の2種
 ※普及型は200万画素まで対応、高規格型は2Kカメラ以上を接続する場合は必須です。



型番	規格	ケーブル長
SEC-CBL-x	普及	5m/10m/20m/30m/50m/100m/200m
SEC-CBL-xH	高規格型	10m/20m/30m/50m

隙間ケーブル

窓サッシやドアの隙間に通せるケーブル。屋外や別の部屋への配線に便利です。

型番
SEC-CBL-T025

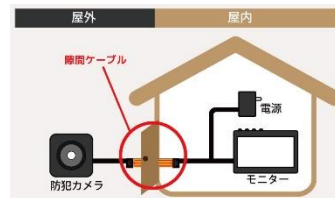
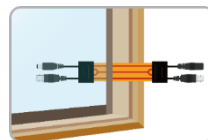

カメラ・モニター設置用具

各種カメラスタンド



型番
SEC-STAND



型番
SEC-BAR-S
SEC-BAR-M

ポールマウントブラケット

穴開け不要で、支柱などに防犯カメラを設置できます。
 柱用と角度調節ができる360°スタンド付きの2種類。



型番	タイプ
SEC-PLMT-BK	柱用
SEC-PLMT-BKP	360度スタンド付き

VESA 壁掛けモニタースタンド

VESA マウント 75×75~100×100mmに対応。

型番
LCD-WALL-STAND



ネジ式マグネットフック

壁に穴を開けずに、超強力な磁石の力で簡単に設置ができます。



型番	直径
MAGNET-SCREW-16	16cm
MAGNET-SCREW-20	20cm

その他

防犯カメラブースター

カメラ側、受信側に装置を接続することで、信号を長距離伝送することができます。



型番
SEC-BST-SET

中継ボックス

屋外防犯カメラの配線に便利なABS製のボックスです。



型番	サイズ
SEC-TMBOX-M	165×155×60mm
SEC-TMBOX-S	165×108×77mm

【防水】LAN ケーブル中継コネクタ

屋外用のRJ45中継コネクタです。



型番
RJ45-CONNECT

拡張WiFiアンテナ(2.4GHz用)



型番
ANT-24G-11

お問い合わせ

<ホームページ> <http://www.broadwatch.jp/>
 <メール> support@broadwatch.jp
 <電話> 050-3786-0010

※10:00~12:00 13:00~17:00 ※土日祝除く
 場合はコールバック対応です。 ※電話対応は混み合いますので、メール対応をおすすめします。

 **株式会社ブロードウォッチ**
 BROADWATCH 堺センター 〒590-0961 大阪府堺市堺区寺地町西3丁1-7