

特徴

- ◎アーク光を感知して自動で遮光度を調節
- ◎メガネ型で軽量
- ◎ソーラー式で電池交換不要
- ◎テンブル(つる)またはバンド両対応

1. 安全上のご注意

ご使用前に、「安全上のご注意」を必ずお読みの上、正しくご使用ください。

●表示の説明

△ 警告	取扱を誤った場合、死亡または重傷を負う可能性が想定される内容です。
△ 注意	取扱を誤った場合、人が損害を負う、または物的損害が発生する可能性が想定される内容です。

●絵記号の説明

⊘ 禁止の行為を示します。	❗ 実行しなくてはならない内容を示します。
---------------	-----------------------

警告

- ⊘ 本製品は溶接作業時に発生する有害光線から目を保護する為のメガネです。用途以外の目的で使用しないでください。
- ❗ 使用中に異変を感じた場合は、すぐに使用を中止し、販売店または弊社サポートまでご連絡ください。
- ❗ 本製品はアーク光から目を保護する為のものです。有害物質(ヒュームやスパッタ等)が発生する作業を行う場合は、保護具の着用や換気を行ってください。
- ❗ 保護フィルタやレンズに傷や割れなどがある場合は使用せず、新しい製品に交換してください。
- ⊘ 分解、修理、改造をしないでください。
- ⊘ 本製品に異物、油滴、液体を入れないでください。故障の原因になります。
- ⊘ 落としたり強い衝撃を与えたりしないでください。衝撃により故障する恐れがあります。
- ⊘ センサー部分を汚さないでください。センサー部の汚れは動作不良の原因になります。
- ⊘ お子様の手の届かない所に保管してください。
- ⊘ 本体部分は防水ではありません。水に浸けたりしないでください。
- ⊘ 次のような場所では、保管および使用しないでください。
 - ・ ホコリの多い場所
 - ・ 油煙や湯気が直接当たる場所や熱器具、加湿器の近く、可燃性ガスのある環境
 - ・ 車内や暖房器具の近くなどの高温になる環境、直射日光が当たる場所
 - ・ 水がかかる場所、多湿な場所
 - ・ 車内や船舶など強い振動や衝撃を受ける場所

注意

- ❗ ご使用前に破損がないかご確認ください。破損している場合は使用しないでください。
- ❗ ご使用の前にレンズや保護フィルタに貼られている保護シートを剥がしてください。保護シート貼ったままの作業は正常に作動しない場合があります。また、溶接の際に発生する熱で溶ける恐れがあります。
- ⊘ シンナー、アルコール、ベンジン等の科学物質を使用しないでください。変形や故障の原因となります。
- ⊘ 保管は、アークセンサーに光が当たらないようにしてください。(アークセンサーが反応すると電池を消耗します。)

・この機器は日本国内用です。保証は国内に限り有効です。

<破棄について>

本製品を破棄する場合は各地方公共団体で指定された方法で破棄してください。

各部の名称

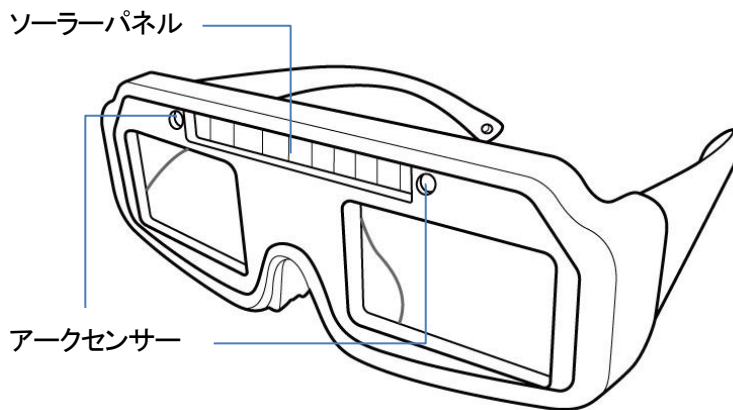
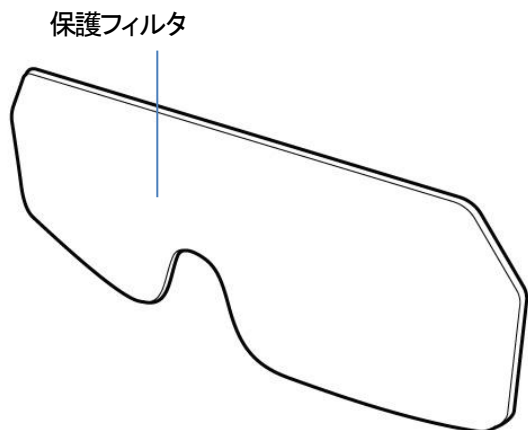

ご使用前の準備

保護シートを剥がす

保護フィルタと本体内側のレンズには保護シートが貼られています。
ご使用前に必ず保護シートを剥がしてください。

<保護フィルタ>

両面に貼られた保護シートを剥がしてください。

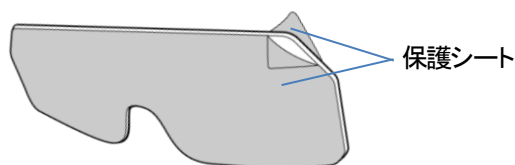

<本体>

内側に貼られた保護シートを剥がしてください。

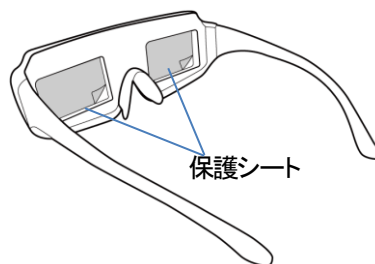

保護フィルタを取付ける

保護フィルタは必ず取付けて作業を行ってください。
本体前面に溝が4箇所あります。保護フィルタの四隅を溝にはめて装着します。
装着後は下を向いても外れないかご確認ください。

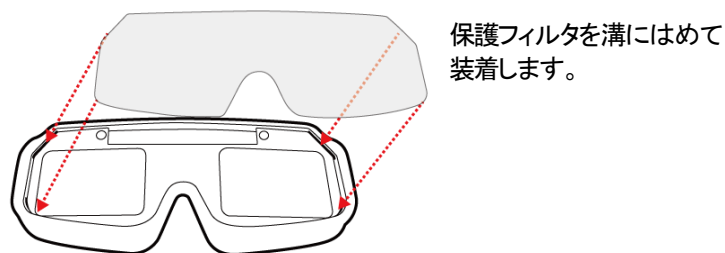
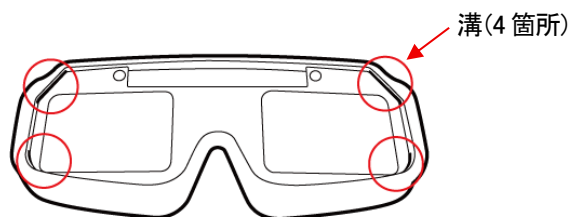

遮光テストをする

40W以上の白熱電球に近づけ、レンズが黒くなって遮光するか確認してください。
※光量が弱いと遮光テストができません。実際のアーク光で試してください。その場合は長時間行わないでください。

使用方法

溶接アーク光に対して遮光眼鏡が正面になるように作業をしてください。

※アークセンサーが正常に作動しない場合があります。

<バンドの付け替え方法>

1) テンプル(つる)を下方向に押しながら、
内側にひねって外します。

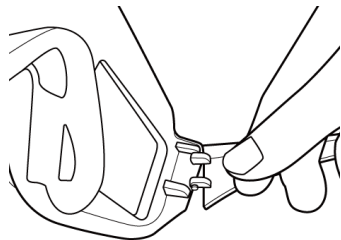

2) バンドの片方の凸部分を本体の凹部分にはめ、
押し込んではめ込みます。

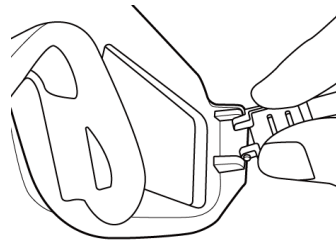

お手入れ方法

保護フィルタとレンズの汚れは、中性洗剤を薄めたぬるま湯を湿らせた柔らかい布でふき取ってください。

製品仕様

※仕様は予告なく変更される場合があります。

遮光度	DIN11 相当	遮光速度	< 5/10000 秒	遮光戻り速度	0.1~0.3 秒
使用温度	-5~55℃	材質	PC、ABS	電源	リチウムボタン電池/ソーラー
サイズ	約 145 × 60 × 160mm(テンプレを広げた状態)			重量	約 55g(保護フィルタを含む)

【同梱品】 本体、保護フィルタ、バンド

(注意) 光の全波長遮蔽機能を持っており、特定波長遮蔽機能はありません。

サポート

お問い合わせはこちら

お客様サポートサイト

<https://www.broadwatch.jp/support/>



製品保証書

型番：WELDING-GLASS

保証期間：お買い上げ日より1年間

お買い上げ日

保証期間内に正常な使用で故障が発生した場合、保証規定に基づき、製品の保証を行います。

販売店名

※保証規定はブロードウォッチのホームページをご確認ください。ご購入日が記載された書類(レシート、領収書、納品書、保証書、メール等)のいずれかを必ず保管してください。製品保証を受ける際に必要になります。

※お買い上げ時のレシートも一緒に保管してください。

 **株式会社ブロードウォッチ**

堺センター 〒590-0961 大阪府堺市堺区寺地町3丁1-7

<https://www.broadwatch.jp/>

050-3786-0010 (お問い合わせご案内ダイヤル)

MADE IN CHINA

WELDING-GLASS(2025.09)